

**iRobot®**  
Dirt Dog



***Руководство пользователя***

[www.robopark.ru](http://www.robopark.ru)



i♥Robots





# Инструкция по безопасной эксплуатации



**ВНИМАНИЕ: НЕ РАЗБИРАЙТЕ ПРИБОР Dirt Dog, АККУМУЛЯТОР, ЗАРЯДНОЕ УСТРОЙСТВО. ПРОИЗВОДИТЕ ОБСЛУЖИВАНИЕ В СЕРВИСНОМ ЦЕНТРЕ. ДОВЕРЯЙТЕ ОБСЛУЖИВАНИЕ ТОЛЬКО КВАЛИФИЦИРОВАННОМУ ПЕРСОНАЛУ. ИСПОЛЬЗУЙТЕ ЗАРЯДНОЕ УСТРОЙСТВО ИЗ КОМПЛЕКТА.**

**Во избежание риска нанесения вреда Вашему здоровью, всегда соблюдайте меры предосторожности при использовании и обслуживании Dirt Dog:**

## ОБЩИЕ ИНСТРУКЦИИ ПО БЕЗОПАСНОЙ ЭКСПЛУАТАЦИИ

- Внимательно прочтите все инструкции по безопасности и обслуживанию **Dirt Dog**.
- Сохраните инструкцию по безопасности и обслуживанию.
- Не игнорируйте предупреждения по использованию **Dirt Dog**.
- Выполняйте все инструкции.
- Производите техническое обслуживание только в сервисном центре.

## ОГРАНИЧЕНИЯ В ИСПОЛЬЗОВАНИИ Dirt Dog

- Прибор **Dirt Dog** предназначен только для использования внутри помещения.
- Не рекомендуется использовать **Dirt Dog** на ковровых покрытиях с высокой ворсой и бахромой.
- **Dirt Dog** не является игрушкой. Не садитесь и не вставайте на этот прибор. Когда **Dirt Dog** убирает помещение, не оставляйте маленьких детей и животных без присмотра.
- Осуществляйте уход за прибором только при помощи сухой матерчатой салфетки. Не подвергайте **Dirt Dog** воздействию воды и влаги.
- Не используйте этот прибор для уборки горящих и дымящихся предметов.
- Не используйте этот прибор для уборки моющих, красящих средств, на сырых поверхностях пола.
- Перед использованием данного прибора предварительно уберите с пола такие предметы, как одежда, бумага, различные шнуры, в т.ч. шнуры электропитания и другие хрупкие предметы. При прохождении робота пылесоса через шнуры электропитания, есть вероятность опрокидывания предметов со стола или полки.
- При уборке комнаты с балконом, необходимо установить физическое препятствие для предотвращения доступа на балкон.
- Всегда извлекайте аккумулятор перед длительным хранением прибора и его транспортировкой.
- Не используйте этот прибор для уборки острых предметов, таких как, гвозди, шурупы, разбитое стекло.

## АККУМУЛЯТОР И ЗАРЯДНОЕ УСТРОЙСТВО Dirt Dog

- Используйте зарядное устройство из комплекта. Нельзя использовать какие либо конверторы. Использование конверторов лишает прибор гарантии.
- Не используйте зарядное устройство с повреждённым шнуром или вилоккой.
- Осуществляйте зарядку только внутри помещения.
- Электропитание **Dirt Dog** может быть защищено сетевым фильтром во избежание последствий перепадов электропитания.
- Никогда не берите прибор мокрыми руками.
- Всегда отключайте **Dirt Dog** от сети электропитания во время уборки.

## Уважаемый владелец робота **Dirt Dog**!

Добро пожаловать в мир робототехники! В качестве владельца робота уборщика мусора **Dirt Dog** Вы присоединяетесь к мировому сообществу людей, которые теперь по новому воспринимают процесс уборки помещений.

Домашние роботы помощники – это новая реальность. Присылайте нам свои отзывы и предложения. Они помогут нам понять Ваши потребности, предоставить Вашему вниманию новинки робототехники.

- Свяжитесь с нами, если у Вас есть вопросы, предложения или необходимость в технической поддержке.
- Зарегистрируйтесь на нашем сайте. Это позволит Вам быть в курсе последних новостей робототехники. Вы также сможете принять участие в нашем форуме, быть в курсе специальных предложений, предоставляемых нашей компанией.

## Это важно знать



Извлекайте и очищайте щётки Dirt Dog после трёх циклов уборки.



Dirt Dog содержит электронные компоненты. Не подвергайте Dirt Dog воздействию воды и влаги. Осуществляйте уход при помощи сухой матерчатой салфетки.



При необходимости, контейнер для мусора можно промыть водой.



Используйте прибор только на твёрдых поверхностях.



Не для коммерческого использования.

Для достижения наилучших результатов

- Dirt Dog создан для уборки твёрдых поверхностей. Вы можете использовать его в гараже или подвале, магазине или офисе. Не используйте прибор на ковровых покрытиях со средним или высоким ворсом.
- Регулярно следите за тем, чтобы колёса и щётки прибора не были загрязнены волосами и мусором.
- Если Вы используете Dirt Dog в помещении, то Вам не следует убирать легко царапающиеся поверхности, например, недавно покрашенный пол.
- Очищайте контейнер мусоросборника Dirt Dog при его наполнении.
- Всегда держите Dirt Dog подключённым к сети электропитания или базовой станции.

# Содержание

Инструкция по безопасной эксплуатации	
Устройство .....	6
Траектория движения .....	7
Устройство очистки .....	8
Уход за аккумуляторами и их зарядка .....	9 – 10
Виртуальная стена .....	11
Базовая станция .....	12
Пульт дистанционного управления .....	13
Пульт дистанционного управления с функцией программирования .....	14 – 18
Уход за роботом .....	19
Устранение неисправностей .....	20

# Устройство

## Вид сверху

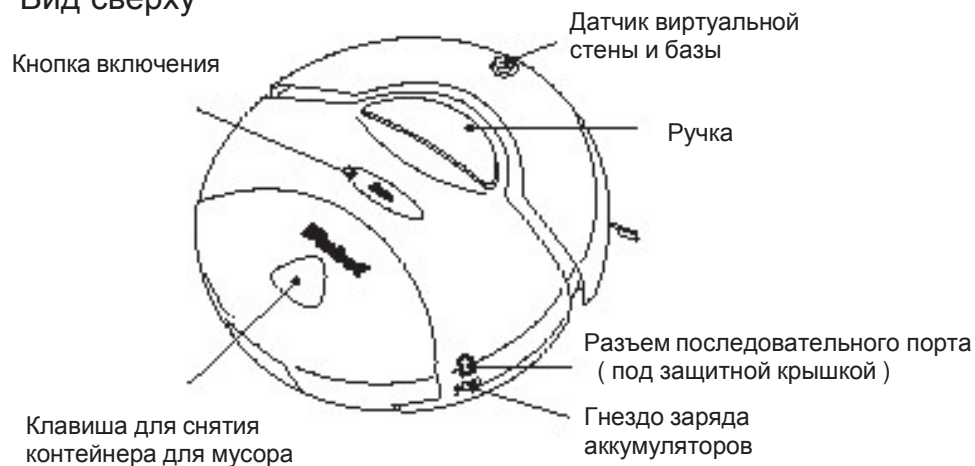

## Вид снизу

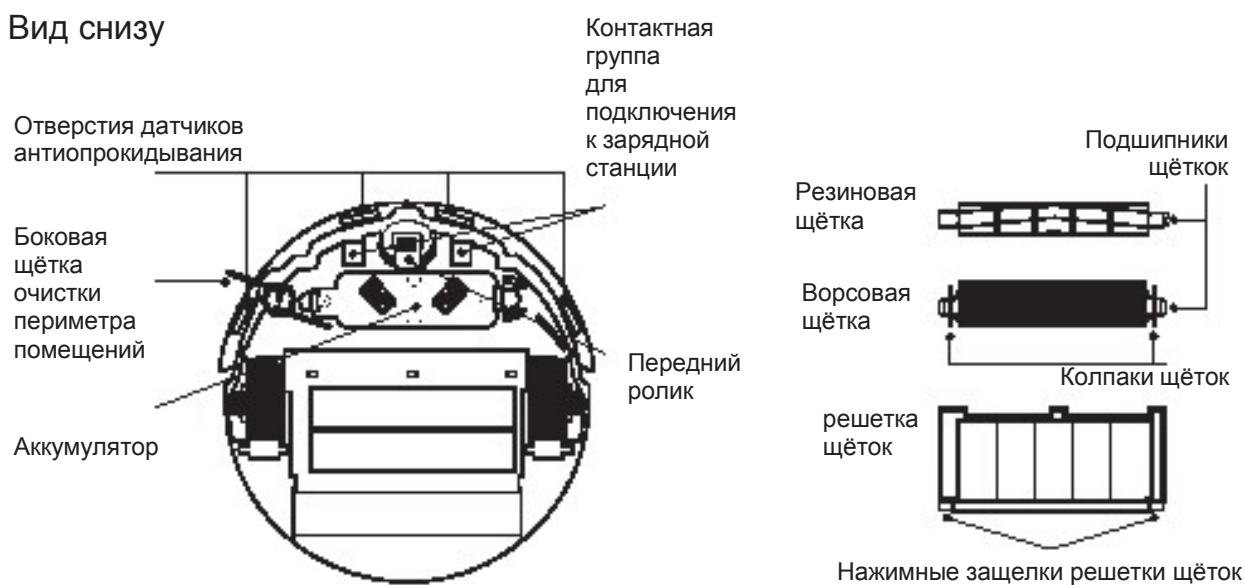

## Траектория движения

Способ уборки пола роботом Dirt Dog отличается от того, как это делает большинство людей. Dirt Dog, используя свой интеллект, очищает пол более эффективно.

Dirt Dog рассчитывает оптимальный путь очистки помещения. Во время чистки он определяет, какие траектории движения ему выбрать для достижения оптимального результата:

**Спираль:** Dirt Dog использует траекторию движения по спирали для тщательной уборки пола.

**Вдоль стены:** Dirt Dog использует эту траекторию для очистки всего периметра комнаты и участков вокруг мебели и преград.

**Крест накрест:** перекрёстная траектория Dirt Dog позволяет произвести очистку всей площади пола.

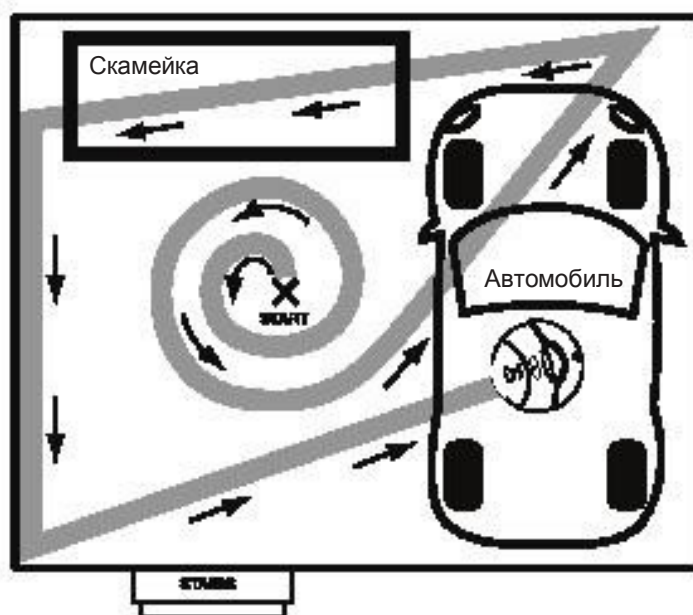

**Это полезно знать:** уборка среднего помещения занимает у Dirt Dog примерно 20 минут. Робот многократно проходит ранее очищенные поверхности, для того, чтобы, убедиться в качестве уборки.

**Это полезно знать:** для более быстрой и качественной уборки, соберите разбросанные вещи, это поможет роботу осуществить навигацию более точно. Установите виртуальную стену, для ограничения зоны уборки.

**Это полезно знать:** для исключения возможности блокировки Dirt Dog, поднимите с пола электропровода, подверните бахрому ковров вниз.



## Устройство очистки

Dirt Dog обладает запатентованной трёхступенчатой системой очистки.



### Типы поверхностей пола

Dirt Dog предназначен для работы на твёрдых поверхностях, таких как деревянный пол, ковровые покрытия с низким ворсом, керамическая плитка, виниловое покрытие и линолеум. Настройка робота пылесоса для работы на различных поверхностях пола осуществляется автоматически.



Если Вы используете Dirt Dog в помещении, то Вам не следует убирать легко царапающиеся поверхности, например, недавно покрашенный пол.

## Уход за аккумуляторами и их зарядка

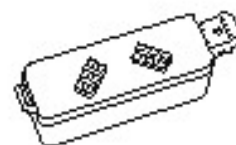

Питание Dirt Dog осуществляется NiMH аккумуляторами. Срок службы аккумуляторов Dirt Dog составит сотни циклов работы, прежде чем их будет необходимо заменить.

Для продления срока службы аккумуляторов, мы рекомендуем всегда оставлять Dirt Dog подключенным к электропитанию или на включенной базовой станции. При правильном использовании, время зарядки аккумулятора Dirt Dog составит менее чем 3 часа. Если Dirt Dog будет отключен от электропитания на длительное время, то срок службы аккумуляторов и время уборки, будут сокращены.

Вам следует полностью заряжать аккумулятор Dirt Dog перед каждым циклом уборки. При полностью заряженном аккумуляторе, Dirt Dog осуществляет уборку в течение максимум 90 минут на твёрдых поверхностях и за меньшее время на ковровых покрытиях. Время уборки зависит от состояния аккумулятора и поверхности пола и может варьироваться.

### 16 часовая зарядка для восстановления емкости аккумулятора

При первой зарядке Dirt Dog или в случае, когда прибор долго не использовался, может начаться автоматический 16-и часовой цикл зарядки. Это поможет восстановить емкость аккумулятора и продлить срок его службы.

**Это полезно знать:** для достижения наилучших результатов, всегда держите Dirt Dog включённым в сеть электропитания или на его базовой станции. При первой зарядке, Вам будет удобнее заряжать прибор в ночное время.

### Зарядка Dirt Dog

Заряжайте Dirt Dog одним из двух способов:

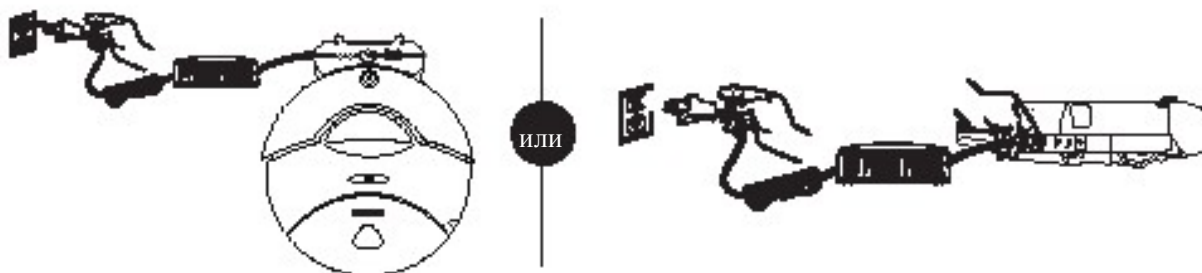

## **Индикатор зарядки**

Все модели Dirt Dog имеют световой индикатор зарядки. Используйте эту таблицу для определения статуса зарядки аккумулятора:



Цвет индикатора зарядки	Сост. аккумулятора
Красный	Разряжен
Пulsирующий	Заряжается
Зеленый	Заряжен

**Это полезно знать:** при нахождении Dirt Dog на базовой станции, убедитесь в том, что индикаторы базовой станции светятся.

## Виртуальная стена (приобретается отдельно)

Виртуальная стена создаёт невидимый барьер, который ограничивает зону уборки. Виртуальная стена может быть установлена с выбранным радиусом действия от 1 до 2,5 метров.

**Это полезно знать:** используйте виртуальную стену для блокирования дверных проёмов или электрических шнуров. Ограничение зоны уборки до одной комнаты улучшает качество работы Dirt Dog.

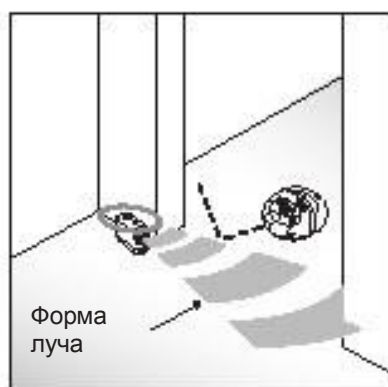

Луч виртуальной стены имеет форму замочной скважины. Такая форма позволяет не допускать Dirt Dog в те области Вашего дома, которые не нуждаются в уборке и предотвращает столкновение Dirt Dog с виртуальной стеной.

### Установка элементов питания

Виртуальная стена питается от двух LR20 элементов питания, автоматически отключается после 135 минут работы. Если индикатор питания мигает зелёным светом, то в скором времени Вам придётся заменить элементы питания.

### Настройка дальности действия

Используйте переключатель для выбора длины действия луча виртуальной стены. Чем больше область действия виртуальной стены, тем быстрее разряжаются элементы питания.



**Это полезно знать:** для достижения наилучших результатов, разместите виртуальную стену за дверным проёмом. Старайтесь устанавливать наименьшую возможную дальность работы виртуальной стены для увеличения срока службы батарей.

**Это полезно знать:** запрограммированная виртуальная стена (если эта функция имеется) включится на несколько минут раньше, чем Dirt Dog.

Dirt Dog совместим с виртуальными стенами Roomba. Дополнительную виртуальную стену можно приобрести в нашем Интернет магазине.

## Базовая станция (приобретается отдельно)

Dirt Dog возвращается к базовой станции в конце цикла уборки или при низком заряде аккумулятора. Dirt Dog ориентируется по инфракрасному сигналу, который исходит от базовой станции.

Всегда следите за тем, чтобы базовая станция была подключена к электросети. При нахождении Dirt Dog на базовой станции, индикаторы горят зелёным светом, указывая на то, что происходит зарядка.

Базовую станцию следует расположить на твёрдой поверхности так, чтобы робот мог беспрепятственно найти к ней путь в конце цикла уборки. Если, Dirt Dog не сможет подключиться к базовой станции с первой попытки, то прибор будет повторять попытки до тех пор, пока не состыкуется с базовой станцией.

Для ручной стыковки Dirt Dog, поместите прибор на расстоянии не более 1.5 метра от базовой станции и нажмите на пульте ДУ клавиши Spot и Clean одновременно. Также, при помощи пульта ДУ, можно направить Dirt Dog к базовой станции и он состыкуется с ней автоматически.

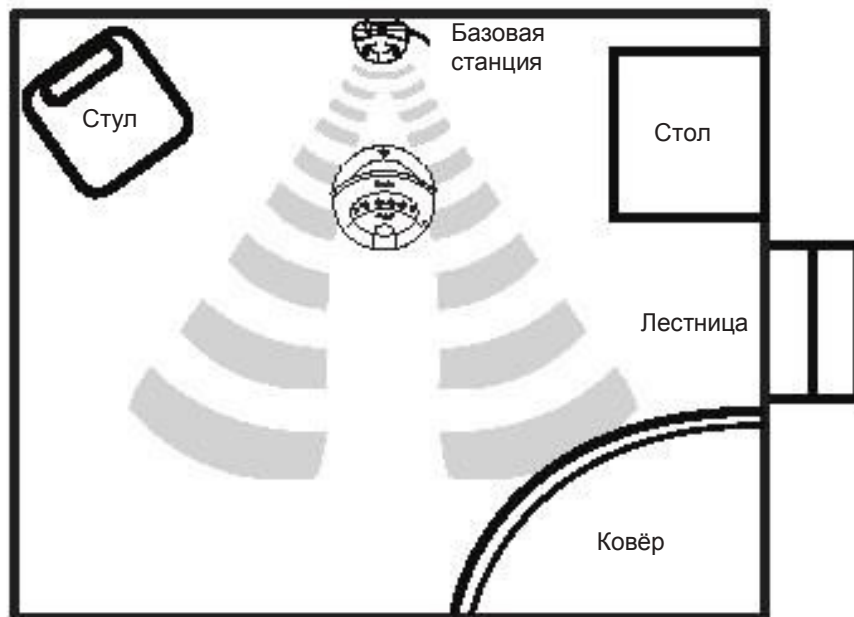

Пульт дистанционного управления, виртуальная стена и базовая станция Dirt Dog работают, используя инфракрасные лучи. При функционировании этих трёх приборов одновременно, Dirt Dog видит все инфракрасные сигналы. Это может привести к сбою в его работе. Dirt Dog не состыкуется с базовой станцией, если рядом установлена виртуальная стена. Флуоресцентный свет также может оказывать негативное влияние на работу виртуальной стены и базовой станции.

## Пульт дистанционного управления (опция)

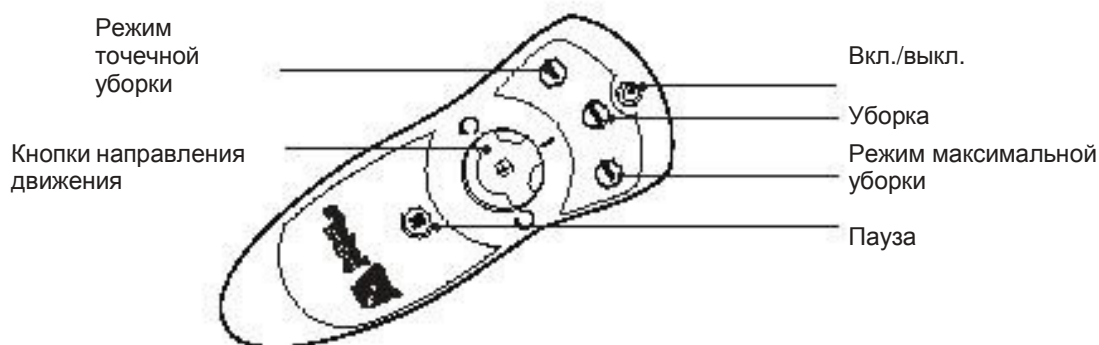

При помощи пульта дистанционного управления Вы можете с лёгкостью управлять функциями Dirt Dog. Пульт позволяет включать и отключать Dirt Dog, дистанционно управлять передвижением прибора по Вашей комнате. Вы также можете посылать с пульта ДУ следующие команды:

**Clean:** переводит Dirt Dog в режим уборки. Dirt Dog рассчитывает размер комнаты и устанавливает время уборки.

**Spot:** переводит Dirt Dog в режим точечной уборки. Прибор передвигается по спиральной траектории, производя более тщательную уборку одного места радиусом около метра.

**Max:** переводит Dirt Dog в режим максимальной уборки. Прибор будет работать до тех пор, пока не разрядится аккумулятор.

**Pause:** приостанавливает работу Dirt Dog во время цикла уборки. Ещё раз нажмите кнопку **Pause** для возобновления процесса уборки.

Перед первым использованием пульта, вставьте две батарейки типа AA (в комплект не входят).

**Это полезно знать:** Вы можете направить Dirt Dog к базовой станции при помощи пульта ДУ. Когда прибор окажется у базовой станции и «увидит» её, он произведёт автоматическую стыковку.



Пульт ДУ, виртуальная стена и базовая станция Dirt Dog работают, используя инфракрасные лучи. При работе этих трёх приборов одновременно, Dirt Dog видит все инфракрасные сигналы. Это может привести к сбою в его работе. Dirt Dog не состыкуется с базовой станцией, если рядом установлена виртуальная стена. Флуоресцентный свет также может оказывать негативное влияние на работу виртуальной стены и базовой станции.

## Пульт ДУ с функцией программирования (опция)

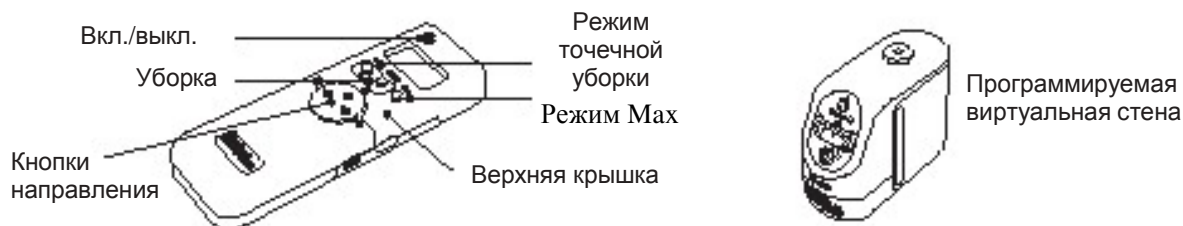

Пульт дистанционного управления с функцией программирования приобретается отдельно.

Для программирования времени уборки Dirt Dog, применяется пульт дистанционного управления с функцией программирования. При помощи этого пульта Вы можете ввести расписание уборки в Dirt Dog и в программируемую виртуальную стену.

Установите элементы питания и введите время перед использованием в первый раз.

### Установка времени

- |   |  |  |
|---|--|--|
| 1 | Откройте верхнюю крышку дистанционного пульта. Дисплей загорится красным цветом, появится надпись «Установите время».  |  |
| 2 | Нажмите <b>New/Save</b> и <b>Delete</b> одновременно. Появится надпись "SUN 12:00".  |  |
| 3 | <b>+</b> Нажимайте <b>+</b> для смены дня недели.  |  |
| 4 | <b>→</b> Нажимайте <b>→</b> для выбора функции смены часа.   |  |
| 5 | <b>+</b> Нажимайте <b>+</b> для смены часа   |  |
| 6 | <b>→</b> Нажимайте <b>→</b> для выбора функции изменения минут.  |  |
| 7 | <b>+</b> Нажимайте <b>+</b> для изменения минут. <b>+</b> Удерживайте <b>+</b> для быстрой прокрутки.  |  |
| 8 | Нажмите клавиши <b>New/Save</b> для сохранения введенных значений. Затем на дисплее трижды отобразятся установленные значения. Закройте крышку пульта ДУ для подтверждения правильности установок. |  |



## Программирование расписания уборки Dirt Dog:

- 1 Откройте переднюю крышку пульта дистанционного управления с функцией программирования для вхождения в режим программирования.

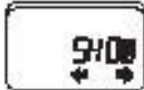
- 2 Нажмите **New/Save** для начала программирования.

- 3 **+** Нажимайте для выбора дня недели.

- 4 **➡** Нажимайте для выбора функции смены часа.
- 5 **+** Нажимайте для программирования часа.

- 6 **➡** Нажимайте для выбора функции изменения минут.
- 7 **+** Нажимайте для установки минут.

- 8 **➡** Нажимайте для перехода к функции «один раз / еженедельно».
- 9 **+** Нажимайте для выбора «один раз» или «еженедельно». Выберите **Weekly**, если Вы хотите, чтобы Dirt Dog убирал в один и тот же день и час каждую неделю.

- 10 Нажмите **New/Save** один раз для сохранения запрограммированных значений. После этого, дисплей трижды отобразит данные, что будет являться подтверждением установки программы.





Не забудьте записать программу на Dirt Dog и программируемую виртуальную стену. Подробнее смотрите на страницах 16-17.



## Передача запрограммированных значений

После установки требуемого времени уборки, Вам необходимо передать его на Dirt Dog и программируемую виртуальную стену.

Для пересылки программы на Dirt Dog Вам необходимо:

1 Включить Dirt Dog при помощи кнопки вкл./выкл.

2 Открыть переднюю крышку пульта дистанционного управления с функцией программирования. Направить пульт на Dirt Dog и нажать кнопку **Send All**. Мигающий дисплей будет указывать на то, что происходит передача данных. Проигрывание мелодии на Dirt Dog, укажет на то, что передача данных закончена, программа полностью принята. Индикатор **Status** начнёт мигать.

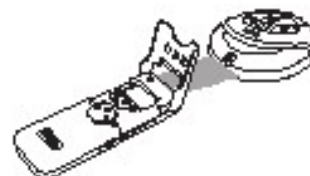

3 Убедитесь, что Dirt Dog находится на базовой станции или в центре области, которую необходимо убрать. Dirt Dog начнёт уборку в запрограммированное Вами время.

Индикатор **Status** будет мигать, указывая на то, что программа уборки активирована.

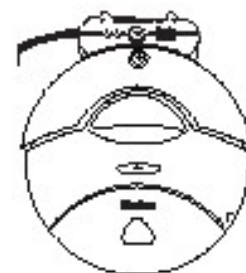

Для принятия программы, Dirt Dog должен находиться, не более чем, в 2.5 метрах от базовой станции. Dirt Dog должен быть включен. Программируемая виртуальная стена и базовая станция работают, используя инфракрасные лучи. При одновременной работе этих приборов, Dirt Dog может принять слишком большое количество инфракрасных сигналов и не среагировать на команды. При передаче программы уборки роботу пылесосу, убедитесь в том, что все виртуальные стены выключены.

## Передача запрограммированных значений

Для того, чтобы передать запрограммированные значения на программируемую виртуальную стену, Вам необходимо:

- 1 Нажать и удерживать кнопку **вкл./выкл.** на каждой программируемой виртуальной стене, до тех пор, пока не включится индикатор программирования.



- 2 Направить пульт дистанционного управления на программируемую виртуальную стену и нажать кнопку **Send All** для передачи значений. Дисплей мигает, что будет указывать на передачу программы виртуальной стене.

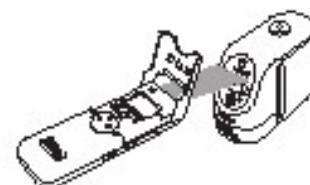



- 3 Мигающий индикатор программирования укажет на то, что виртуальная стена запрограммирована. Её включение произойдёт в заданное Вами время.

**Это полезно знать:** отменить программу виртуальной стены и Dirt Dog, Вы можете посредством извлечения элементов питания. Вы также можете отменить заданную программу на пульте дистанционного управления и передать новые значения на виртуальную стену.

## Смена программ

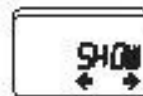
- 1 Откройте крышку пульта ДУ. На дисплее появится надпись ... **“SHOW. ← →”**. Если появится надпись **“Set Time”**, то ...





- 2  Просмотрите запрограммированные значения, используя стрелки. Найдите значение, которое необходимо изменить.



- 3 Нажмите **New/Save**, когда дисплей пульта покажет значение, подлежащее замене.



- 4 Перейдите в необходимое Вам поле, при помощи  стрелок.  Используйте для изменения даты, времени, расписания.

- 5 Нажмите **New/Save** для сохранения нового значения времени.





- 6 Отправьте новые значения на Dirt Dog и программируемую виртуальную стену. Подробнее смотрите на страницах 16-17.

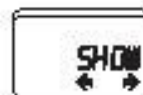

## Отмена программы

- 1 Откройте крышку ДУ. На дисплее появится надпись **“SHOW ← →”**. Если появится надпись **“Set Time”**, смотрите страницу 14.



- 2 Просмотрите запрограммированные значения, используя стрелки. 

- 3 Нажмите **Delete** для удаления запрограммированного значения.



- 4 Передайте отменённое значение на Dirt Dog и программируемую виртуальную стену. Подробнее смотрите на страницах 16-17.



**Это полезно знать:** отменить программу виртуальной стены и Dirt Dog Вы можете посредством извлечения элементов питания.

# Уход за роботом

Для достижения наилучших результатов в уборке Вашего помещения, мы рекомендуем регулярно, после трёх полных циклов уборки выполнять следующие предписания:

## 1 Извлечение и очистка контейнера для мусора

Нажмите кнопку и потяните контейнер на себя до полного извлечения



## 2 Очистка датчиков антипрокидывания Dirt Dog (используйте сжатый воздух)

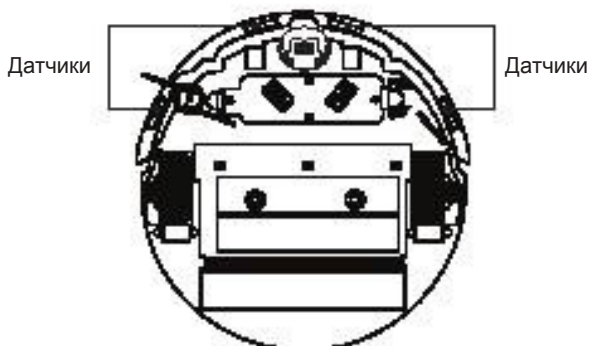

## 3 Очистка щёток Dirt Dog

А. Откройте решетку щёток путём нажатия на жёлтые пластинки



В. Снимите колпачки щёток и используя ножницы, обрежьте волосы, намотанные на щётку. При помощи специального инструмента-расчёски очистите щётку от волос.

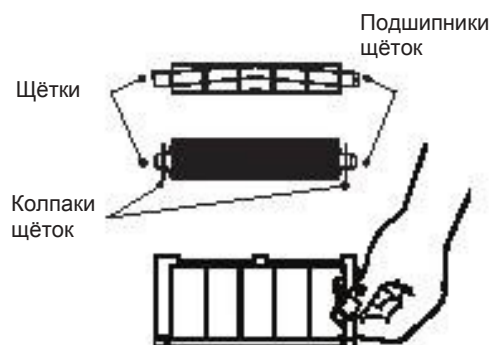

С. Удалите волосы и грязь с основания щёток.

**Это полезно знать:** очистку контейнера для мусора и щёток следует производить после каждых 3-5 циклов уборки, в зависимости от загрязнённости помещения.

**Это полезно знать:** если, Вы заметили, что робот пылесос стал хуже убирать помещение, то Вам необходимо произвести очистку контейнера для мусора и щёток.

Чрезмерное скопление волос и грязи на щётках Dirt Dog может быть причиной выхода прибора из строя. Регулярно проверяйте основание щёток.

Не пытайтесь запускать Dirt Dog без подшипников. Если, Вы потеряли подшипники, свяжитесь с сервисным центром. Вы сможете приобрести новые подшипники для замены.

## Устранение неисправностей

О возникшей технической неисправности, Dirt Dog извещает Вас при помощи серии звуковых импульсов. Для решения возникшей проблемы, смотрите таблицу.

Количество импульсов	Возможная причина	Что предпринять
Импульсы отсутствуют, но слышен звук «ух-ох»	Колесо заблокировано или не касается пола	Поднимите робот, поставьте его на пол в другом ровном месте и нажмите клавишу CLEAN для возобновления цикла уборки.
1	Главная щётка не вращается	Переверните Dirt Dog. Извлеките и очистите щётки (смотрите страницу 19)
2	Боковая щётка не вращается	Переверните Dirt Dog и очистите боковую щётку. Снимите боковую щётку при помощи отвёртки для более тщательной очистки.
4	Заблокировано ведущее колесо	Очистите ведущее колесо от намотавшихся волос и мусора. После очистки, убедитесь в том, что оно свободно вращается.
5	Датчики антипрокидывания загрязнены	Переверните Dirt Dog. Очистите датчики антипрокидывания. Лучше всего использовать сжатый воздух.
6	Блокировка колеса или робот не может преодолеть препятствие.	Переверните Dirt Dog. Освободите колеса или удалите препятствия, мешающие передвижению робота.
7 и 8	Не применяются	Данное количество сигналов не применяется в Dirt Dog. Проверьте количество сигналов ещё раз. Свяжитесь с сервисным центром.
9	Ошибка датчика	Свяжитесь с сервисным центром.
10	Dirt Dog заблокирован	Поднимите Dirt Dog и переставьте его на другое место. Примените виртуальную стену или другой барьер, для ограничения тех зон, где робот может застрять.

### Устранение других неисправностей

Проблема	Возможная причина	Что предпринять
Индикатор вкл./выкл. Не работает	Неправильно установлен элемент питания	Переставьте элемент питания. Убедитесь, что Вы услышали щелчок.
Dirt Dog не убирает мусор	Переполнен мусорный контейнер	Очистите мусорный контейнер и щётки (смотрите страницу 19)
Dirt Dog не заряжается	Прибор не подключен к сети электропитания	Убедитесь в правильном подключении электропитания к базовой станции. При правильном подключении горит зелёный индикатор.
Dirt Dog передвигается хаотично	Загрязнены датчики колес или датчики антипрокидывания	Используйте сжатый воздух для очистки датчиков (смотрите страницу 19) .

**Это полезно знать:** если, при нахождении на базовой станции, не светится индикатор электропитания робота и все подключено правильно, то необходимо почистить контакты.

Для заметок

Для заметок



Tel: +7 (4732) 72-02-02    [www.robopark.ru](http://www.robopark.ru)    e\_mail: info@robopark.ru

iRobot, Virtual Wall and Roomba зарегистрированные торговые марки корпорации iRobot. Home Base, Dirt Detect и Lighthouse торговые марки корпорации iRobot.